



Construction de la référence

D 20 - T - S - H - M7 - N - MD - L25 - S300 - OD - A

Moteurs conseillés		N : Sans frein	Pas de vis 5 - 10 - 25 mm	Position des capteurs	Quantité des capteurs
M6 : GMI 110 940 220 - 940W	M7 : GMI 110 1250 220 - 1250W	B : Avec frein		ID : Interne à l'axe	A : Aux deux extrémités
Course : 300 ~ 1400 mm, par tranche de 100 mm				OD : Extérieur à l'axe	D : Coté moteur uniquement
					P : Coté opposé au moteur uniquement



Données

Puissance à la sortie du moteur :		750 W			1000 W		
Type de transmission	*1	Vis à billes (classe 7)					
Répétabilité	mm	± 0.02					
Pas	mm	5	10	25	10	25	
Vitesse maximale	mm/s	250	500	1250	500	1250	
Charge maximale	Horizontale	kg	150	100	45	120	60
	Verticale	kg	80	50	22	60	30
Couple maximal	daN.m	1200	800	320	1000	400	
Course	mm	300 ~ 1400					
Température de travail	C°	5 ~ 40					
Moment	Ma	N.m	1200				
	Mb	N.m	1200				
	Mc	N.m	1320				

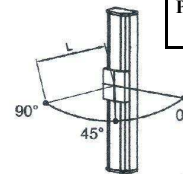
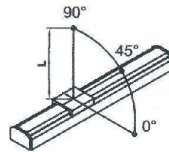

Montage horizontal

Montage vertical

Capacité de chargement en fonction de L *2					
Installation de la charge *2	Charge	0°	45°	90°	
Horizontale	mm	30 kg	1800	2100	3200
		40 kg	1450	1700	2500
		50 kg	1100	1500	2100
		60 kg	1000	1300	1800
		70 kg	120	180	400
Verticale	mm	20 kg	3000	2800	3000
		30 kg	1800	1650	1800
		40 kg	1500	1350	1500

*1. Précision avec une classe 7 en standard. Pour plus de précisions nous consulter.

*2. Distance entre le centre du chariot et le centre de la charge.



Encombres

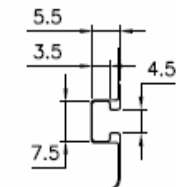

A DETAIL CHART

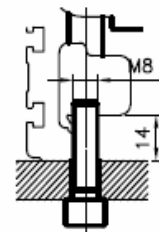
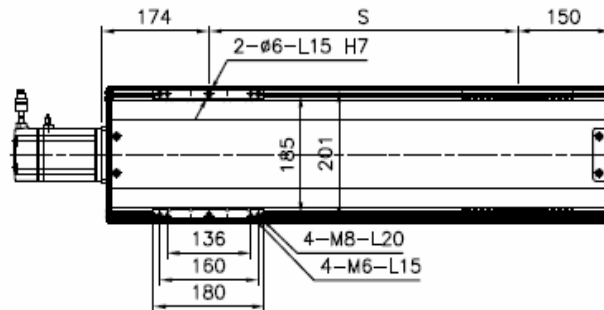

OUTERNAL MOUNTED

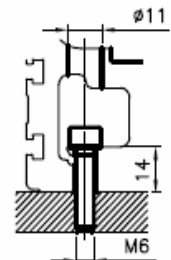
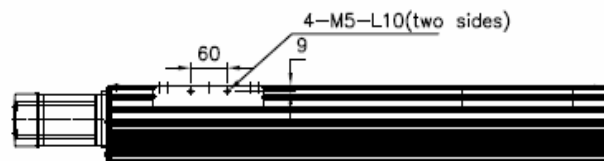
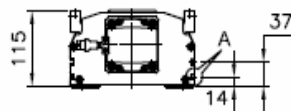

INTERNAL MOUNTED

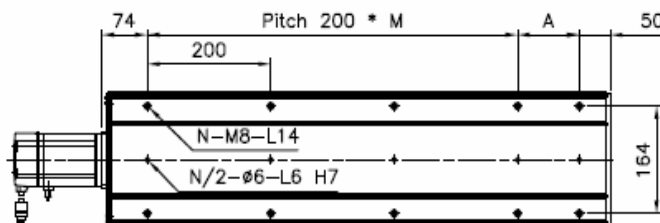

S = Course	mm	300	400	500	600	700	800	900	1000	1100	1200	1300	1400
L	mm	624	724	824	924	1024	1124	1224	1324	1424	1524	1624	1724
A	mm	100	200	100	200	100	200	100	200	100	200	100	200
M	mm	2	2	3	3	4	4	5	5	6	6	7	7
N : nombre de taraudages		8	8	10	10	12	12	14	14	16	16	18	18
Kg		31.8	34.0	36.1	38.2	40.4	42.5	44.7	46.8	49.0	51.1	53.2	55.4

* Les dimensions sont fournies à titre indicatif, elles peuvent subir des variations pour cause d'améliorations techniques. Nous nous réservons le droit d'apporter des modifications sans préavis.