



**Construction de la référence**

**D 20 - T - S - H - M7 - N - BL - L25 - S300 - OD - A**

<b>Moteurs conseillés</b>		<b>N : Sans frein</b>	<b>Pas de vis</b> 5 - 10 - 25 mm	<b>Position des capteurs</b>	<b>Quantité des capteurs</b>
M6 : GMI 110 940 220 - 940W	M7 : GMI 110 1250 220 - 1250W	<b>B : Avec frein</b>		<b>ID : Interne à l'axe</b>	<b>A : Aux deux extrémités</b>
				<b>OD : Extérieur à l'axe</b>	<b>D : Coté moteur uniquement</b>
			<b>Course :</b> 300 ~ 1400 mm, par tranche de 100 mm		<b>P : Coté opposé au moteur uniquement</b>



**Données**

Puissance à la sortie du moteur :		750 W			1000 W	
Type de transmission	*1	Vis à billes (classe 7)				
Répétabilité	mm	± 0.02				
Pas	mm	5	10	25	10	25
Vitesse maximale	mm/s	250	500	1250	500	1250
Charge maximale	Horizontale kg	150	100	45	120	60
	Verticale kg	80	50	22	60	30
Couple maximal	daN.m	1200	800	320	1000	400
Course	mm	300 ~ 1400				
Température de travail	C°	5 ~ 40				
Moment	Ma N.m	1200				
	Mb N.m	1200				
	Mc N.m	1320				

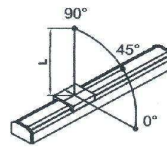

Montage horizontal

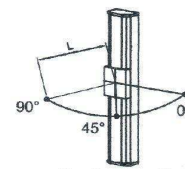

Montage vertical

Capacité de chargement maximum en fonction de L *2					
Installation de la charge		Charge	0°	45°	90°
Horizontale	mm	30 kg	1800	2100	3200
		40 kg	1450	1700	2500
		50 kg	1100	1500	2100
		60 kg	1000	1300	1800
		70 kg	120	180	400
Verticale	mm	20 kg	3000	2800	3000
		30 kg	1800	1650	1800
		40 kg	1500	1350	1500

\*1. Précision avec une classe 7 en standard. Pour plus de précisions nous consulter.

\*2. Distance entre le centre du chariot et le centre de la charge.



**Encombres**

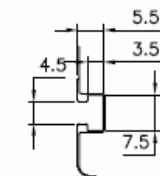

A DETAIL CHART

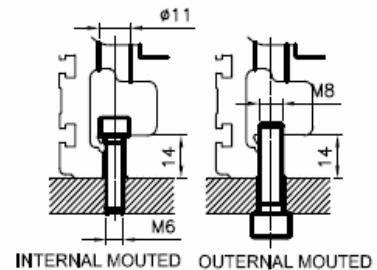
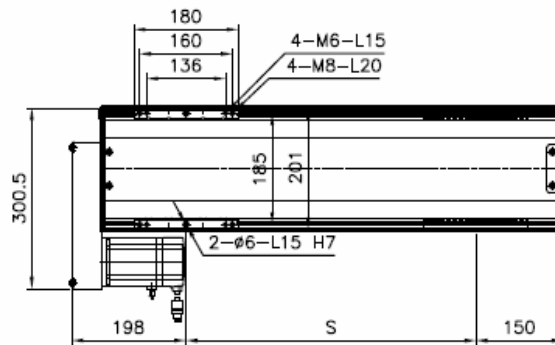

INTERNAL MOUNTED

EXTERNAL MOUNTED

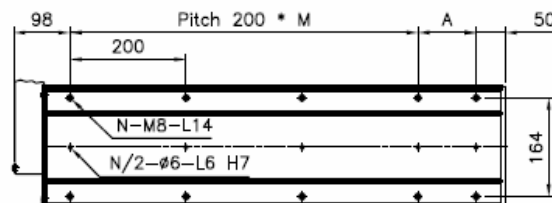
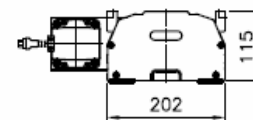
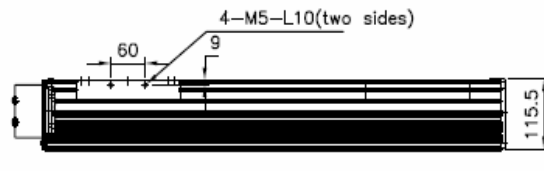
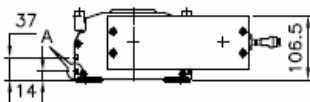

S = Course	mm	300	400	500	600	700	800	900	1000	1100	1200	1300	1400
L	mm	648	748	848	948	1048	1148	1248	1348	1448	1548	1648	1748
A	mm	100	200	100	200	100	200	100	200	100	200	100	200
M	mm	2	2	3	3	4	4	5	5	6	6	7	7
N : nombre de taraudages		8	8	10	10	12	12	14	14	16	16	18	18
Kg		31.8	34.0	36.1	38.2	40.4	40.5	44.7	46.8	49.0	51.1	53.2	55.4

\* Les dimensions sont fournies à titre indicatif, elles peuvent subir des variations pour cause d'améliorations techniques. Nous nous réservons le droit d'apporter des modifications sans préavis.

D20